



Cod.60122C - 60126 - 60128B -60131B
60123B, 60124B, 60126B, 60127B

GENERATORE DI CORRENTE / POWER GENERATOR - ISTRUZIONI PER L' USO / INSTRUCTION MANUAL
- ISTRUZIONI ORIGINALI -

GRAZIE PER AVER ACQUISTATO UN PRODOTTO VINCO
LEGGETE ATTENTAMENTE QUESTE ISTRUZIONI E CONSERVATE IL PRESENTE
MANUALE PER SUCCESSIVE CONSULTAZIONI.

THANKS FOR BUYING ONE OF THE "VINCO" PRODUCTS.
READ CAREFULLY THIS INSTRUCTIONS MANUAL AND
KEEP IT AT YOUR DISPOSAL FOR FUTURE REFERENCES.

N° DI MATRICOLA: Si faccia riferimento alla numerazione presente sul motore del generatore

NORME DI SICUREZZA GENERALI

Ci congratuliamo con Voi per l'ottima scelta. Il Vostro nuovo apparecchio, prodotto secondo elevati standard di qualità, Vi garantirà rendimento e sicurezza nel tempo.

Nel caso non si utilizzi questa miscela il motore si guasterà in modo irreparabile con il decadimento immediato della garanzia.

ATTENZIONE! Prima di usare la macchina, per eseguire correttamente il trasporto, la messa in servizio, l'avviamento, l'uso, l'arresto e la manutenzione, leggete ed applicate attentamente le istruzioni di seguito riportate che fanno riferimento ai disegni ed ai dati tecnici contenuti nel foglio allegato. Prima di iniziare il lavoro prendete familiarità con i comandi e con il corretto uso della macchina assicurandovi di saper arrestarla in caso di emergenza. L'uso improprio della macchina può provocare gravi ferite o morte e danni alle cose. Pensate sempre alla Vostra e altrui sicurezza e comportatevi di conseguenza.

ATTENZIONE! Il generatore di corrente o gruppo elettrogeno è destinato esclusivamente per produrre energia elettrica per essere utilizzata da apparecchiature elettriche compatibili, illuminazione, utensili e motori elettrici. Ogni altro impiego, diverso da quello indicato in queste istruzioni, può recare danno alla macchina e costituire serio pericolo per le persone e le cose.

ATTENZIONE!! I GAS DI SCARICO CONTENGONO SOSTANZE TOSSICHE MOLTO PERICOLOSE SE INALATE. NON UTILIZZARE IN NESSUNO CASO IL GENERATORE IN SPAZI CHIUSI

1) PERICOLO DI INCENDIO ED ESPLOSIONE**ATTENZIONE!** Pericolo di incendio ed esplosione, spegnete sempre il motore prima di ogni rifornimento. Il carburante e i suoi vapori sono facilmente infiammabili, fate attenzione a non versarlo su superfici calde. Operate in un luogo ben ventilato, non fumate, non avvicinate fiamme libere o oggetti incandescenti. Utilizzate occhiali di protezione e guanti antiacido. Non ingerite, non inalate i vapori emessi dal carburante e tenetelo lontano dalla portata dei bambini. Evitare il contatto con la pelle. In caso di contatto con gli occhi lavare con abbondante acqua e consultare un medico.

ATTENZIONE! Non utilizzate la macchina in ambienti con pericolo di esplosione e/o incendio, in locali chiusi, in presenza di liquidi, gas, polveri, vapori, acidi ed elementi infiammabili e/o esplosivi. Non utilizzate la macchina in presenza di fonti incendianti quali fiamme libere, sigarette, scintille ecc.

2) GAS DI SCARICO: PERICOLO DI AVVELENAMENTO**ATTENZIONE!** Pericolo di avvelenamento. Il motore emette un gas velenoso, inodore e incolore contenente monossido di carbonio: l'inalazione provoca nausea, svenimento e morte.

ATTENZIONE! Non far funzionare la macchina in ambienti chiusi o poco ventilati. In caso di inalazione rivolgersi subito ad un medico.

3) SUPERFICI CALDE: PERICOLO DI USTIONIATTENZIONE! Pericolo di ustioni. Durante il funzionamento alcune superfici esterne della macchina possono raggiungere temperature elevate, rimanendo tali anche per alcune ore dopo l'arresto del motore. In particolare prestare attenzione all'impianto di scarico dei gas e alle parti calde del motore come la testata.

4) RISCHIO DI SCOSSA ELETTRICA O FOLGORAZIONEATTENZIONE! Rischio di scossa elettrica o folgorazione. L'energia elettrica è potenzialmente pericolosa e, se non opportunamente utilizzata, produce scosse elettriche o folgorazioni, provocando gravi lesioni o morte, ed incendi e guasti alle apparecchiature elettriche. Collegare la macchina ad un picchetto di terra

ATTENZIONE! Rischio di scossa elettrica o folgorazione. Mantenete i bambini, le persone non competenti e gli animali lontane dal generatore.

ATTENZIONE! Rischio di scossa elettrica o folgorazione. Collegare al generatore apparecchiature elettriche (comprese spine e cavi di prolunga) sempre efficienti. Verificare sempre che la tensione dell'apparecchiatura corrisponda a quella erogata dal generatore. Nel caso sia utilizzata una prolunga utilizzare un cavo isolato in gomma (conforme a IEC 245-4)

ATTENZIONE! Rischio di scossa elettrica o folgorazione. E' vietato e pericoloso collegare la macchina e fornire energia elettrica ad una rete elettrica fissa di edificio già collegata ad una linea fornitrice di energia elettrica. Solo ad un elettricista qualificato è consentito eseguire questo tipo di collegamento, in conformità alle leggi e alle norme elettriche in vigore. Un collegamento sbagliato può provocare un ritorno della corrente elettrica erogata dal generatore nella rete pubblica e provocare quindi scariche elettriche alle persone che lavorano alla rete. Questo tipo di collegamento può provocare un serio pericolo di folgorazione e morte ed inoltre provocare incendio o esplosione della macchina nonché incendio della rete fissa dell'edificio.

ATTENZIONE! Rischio di scossa elettrica o folgorazione. Il generatore è potenzialmente pericoloso se utilizzato in modo sbagliato. Non toccarlo con le mani bagnate, non utilizzarlo in ambienti umidi o sotto la pioggia, la neve e la nebbia. Collegare il generatore ad un picchetto di dispersione verso terra.

ATTENZIONE! Rischio di scossa elettrica o folgorazione. Mantenete i cavi di prolunga, di alimentazione, e gli utilizzatori, lontano dalle parti calde della macchina, pericolo di danneggiamento.

ATTENZIONE! Controllate il cavo di alimentazione del vostro apparecchio utilizzatore. Il cavo di alimentazione e il cavo di prolunga (se presente) devono essere controllati periodicamente e prima di ogni uso per vedere se presentano segni di danneggiamento o di invecchiamento. Se non risultassero in buone condizioni scollegate immediatamente il cavo e non usate l'apparecchio utilizzatore ma fatelo riparare.

ATTENZIONE! Mantenete il cavo di alimentazione del vostro apparecchio utilizzatore in posizione sicura. Tenete il cavo di alimentazione e il cavo di prolunga (se presente) lontani del generatore, da superfici umide, bagnate, oliate, con bordi taglienti, da fonti di calore, da combustibili e da zone di transito veicolare e pedonale.

5) PERICOLI GENERICIATTENZIONE! Pericolo di soffocamento. I sacchetti di nylon presenti nell'imballaggio possono provocare soffocamento se infilati sul capo e devono essere tenuti lontani dai bambini; se non più riutilizzabili devono essere tagliati e smaltiti nei rifiuti.

ATTENZIONE! L'uso della macchina è vietato ai bambini e alle persone non perfettamente a conoscenza delle istruzioni d'uso contenute nel presente manuale. Leggi e regolamenti locali possono prevedere una età minima per l'uso della macchina.

ATTENZIONE! L'operatore è responsabile verso terzi di eventuali incidenti o danni causati dall'uso della macchina, della sicurezza a persone e cose nella zona di utilizzo dell'energia prodotta.

ATTENZIONE! Non distraetevi e controllate sempre quello che state facendo: usate il buon senso. Non usate mai la macchina in condizioni di stanchezza, malessere, sotto l'effetto di alcool, droghe o farmaci che riducono la vigilanza.

ATTENZIONE! Installate il generatore in modo da non provocare pericoli a cose persone ed animali. Posizionate su di una superficie stabile e sicura. Collocate il generatore ad almeno due metri di distanza da eventuali strutture di edifici, attrezzature. Non installatelo vicino a prodotti infiammabili o a carburante. Installatelo in ambienti ventilati. E' vietato posizionarlo su tetti, ponteggi, scale, piani inclinati e vicino a piscine, pareti e veicoli per almeno un raggio di 2 m. Durante il funzionamento le vibrazioni, possono causare piccoli movimenti.

ATTENZIONE! Durante il funzionamento il generatore non deve essere coperto.

ATTENZIONE! L'uso della macchina genera rumore, emette nell'ambiente gas velenosi, e alcune superfici esterne della macchina presentano temperature elevate. Operate sempre con dei dispositivi di protezione individuale a norma per evitare lesioni al corpo, agli occhi, all'udito e alle vie respiratorie. Non inalate i gas di scarico

6) EFFICIENZA DELLA MACCHINA ATTENZIONE! Il generatore se in cattivo stato può causare pericolo per persone, animali e cose o danni alla macchina stessa. Controllate sempre l'efficienza e l'integrità della macchina. Non togliete alcun componente dalla macchina se non espressamente indicato nelle presenti istruzioni e non modificate in alcun modo la configurazione originale. Non smontate per nessun motivo la macchina. Non manomettete per nessun motivo i componenti della macchina. Verificate periodicamente il fissaggio delle viti.

ATTENZIONE! Assicuratevi sempre che la griglia di aspirazione del motore e dell'alternatore, il filtro dell'aria e lo scarico del motore siano liberi da corpi estranei come carta, stracci, foglie, ecc.

ATTENZIONE! Non fate funzionare e non lasciate la macchina esposta agli agenti atmosferici quali pioggia, neve, nebbia, raggi solari diretti, alte e basse temperature.

ATTENZIONE! Non tentate di riparare la macchina o di accedere a organi interni, rivolgetevi sempre presso i centri assistenza autorizzati. Interventi effettuati da personale non autorizzato fanno decadere la garanzia e potrebbero generare pericolo. Richiedete e fate installare solo ricambi originali, rivolgetevi al vostro rivenditore di fiducia. L'utilizzo di ricambi non originali fa decadere la garanzia e potrebbe generare pericolo.

PRODOTTO DESTINA AD USO NON PROFESSIONALE

ITALIANO

INTRODUZIONE - PARTI E COMPONENTI

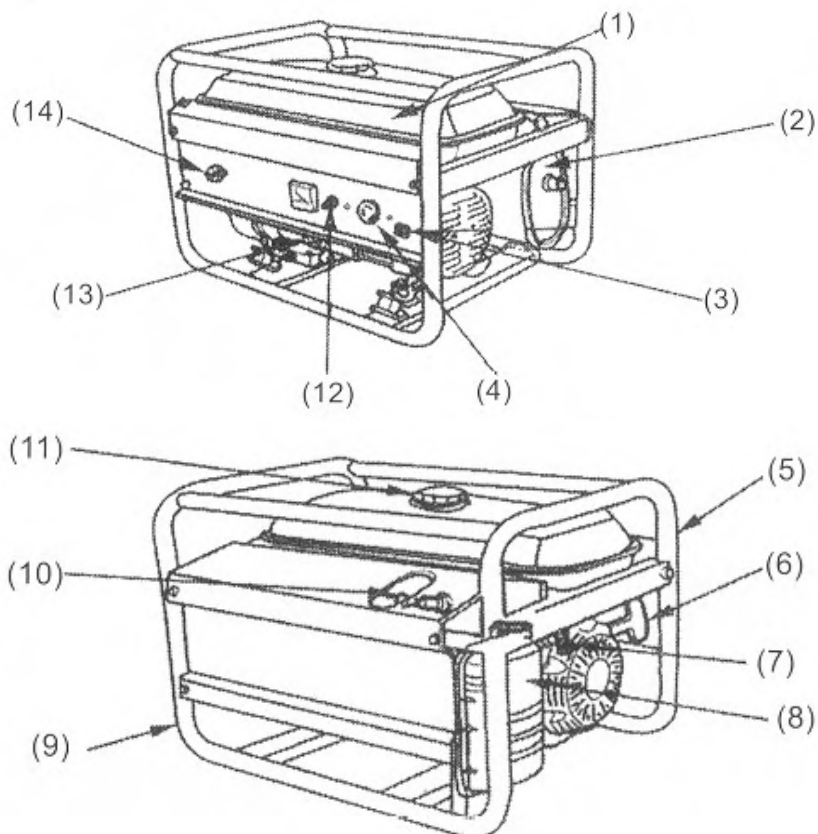

- 1) Serbatoio
- 2) Marmitta
- 3) Terminale di terra
- 4) Connettore / presa di corrente
- 5) Valvola a farfalla del carburatore
- 6) Accensione manuale
- 7) Rubinetto del carburante
- 8) Filtro dell'aria
- 9) Telaio
- 10) Candela
- 11) Tappo del serbatoio
- 12) Interruttore di sicurezza
- 13) Controllo dell'olio

ITALIANO

PRIMA DELL'USO

ATTENZIONE: IL GENERATORE E' SPROVVISTO DI OLIO. SI RACCOMANDA DI RAGGIUNGERE IL LIVELLO DI OLIO RICHIESTO PRIMA DI PROCEDERE ALLA MESSA IN MOTO

- Livello dell'olio motore

Controllate sempre il livello dell'olio motore prima dell'uso e dopo l'arresto del generatore. Prima del controllo assicuratevi che sia posizionato in piano.

1. Svitare il tappo del filtro dell'olio e pulite l'astina con un panno pulito
2. Reinserite l'astina nella sua sede senza avvitare
3. Nel caso in cui il livello dell'olio sia sotto il minimo segnato sull'astina, rabboccate il generatore fino al livello massimo indicato.
4. Riavvitate il tappo nella sede.

- Livello carburante

1. Svitare il tappo del serbatoio
2. Controllate il livello del carburante e rifornite se necessario.
3. Riavvitate il tappo del serbatoio

AVVIAMENTO DEL GENERATORE

-Avviamento manuale

Per avviare il motore procedere nel seguente modo:

1. Posizionare il rubinetto combustibile sulla posizione "ON" (open = aperto)
 2. Mettete la leva acceleratore in posizione "START"
 3. Estrarre la manopola dell'autoavvolgente.
 - a. Estrarre la manopola fino al punto in cui si avverte una forte resistenza e quindi reinserirla nella posizione iniziale.
 - b. Tirare decisamente la manopola dell'autoavvolgente con entrambe le mani.
- A basse temperature, quando è difficile avviare il motore, prima di effettuare l'operazione rimuovere il tappo di gomma ed introdurre 2 cc c.a di olio motore.

ATTENZIONE: Non lasciare bruscamente la manopola: per evitare danni all'autoavvolgente accompagnarla dolcemente nella posizione iniziale.

-Avviamento elettrico

- b. Spingere in basso la leva di decompressione. Essa rientrerà automaticamente con l'estrazione dell'autoavvolgente.

1. Avviamento

I preparativi per l'avviamento elettrico sono gli stessi dell'avviamento manuale, punti 1 e 2, il punto 3 cambierà come segue

- a. Ruotare la chiave d'avviamento in senso orario fino alla posizione "START".
- b. Rilasciare la chiave non appena il motore si è avviato.
- c. Se il motore non parte dopo 10 sec, prima di riprovare aspettate circa 15 sec.

ATTENZIONE: Se il motorino di avviamento rimane inserito troppo a lungo la batteria si scarica e può verificarsi il bloccaggio del motorino stesso. Durante il funzionamento lasciare la chiave sempre in posizione on.

VideoIstruzioni



Guarda il video del
primo **AVVIAMENTO!!**

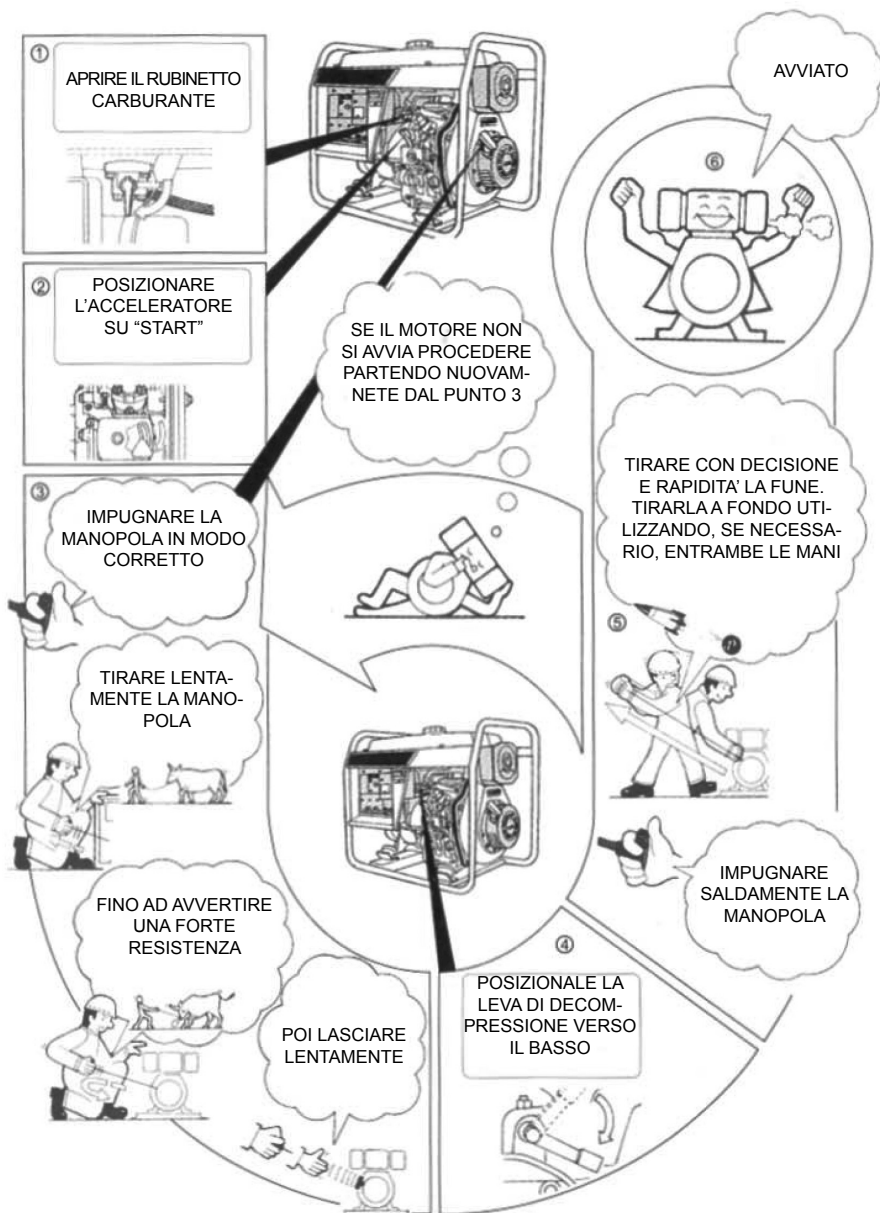

ITALIANO

INDICAZIONI E PRECAUZIONI PER L'USO

Non avviate due o più macchine simultaneamente. Accendetele una per volta.

2) Scaldate il motore senza collegarlo per circa tre minuti. Se il generatore fornisce potenza a più di un apparecchio siate sicuri di collegare queste apparecchiature elettriche una per volta.

Molti apparecchi per accendersi richiedono più del loro normale wattaggio. Non superate il limite specificato per ogni presa di corrente.

3) Siate sicuri che tutti gli apparecchi siano in buone condizioni d'utilizzo prima di collegarli al generatore. Se un apparecchio comincia a dare segni di disfunzione (lavora lento o si spegne improvvisamente) spegnete il generatore principale immediatamente. Scollegate poi l'apparecchio ed esaminatelo secondo i segnali di malfunzionamento.

Se il sovraccarico del circuito fa scattare la protezione del circuito elettrico dovete ridurre il carico elettrico sul circuito e aspettare qualche minuto prima di tornare ad operare.

Se l'indicazione del voltmetro indica un valore troppo basso o troppo alto fermate la macchina ed esaminate le cause del malfunzionamento. Il generatore può lavorare quando l'indicatore del voltmetro mostra 230 A 10% (50hz) sul pannello di controllo.

4) Uso della corrente continua: non usate corrente continua 12v e corrente alternata nello stesso momento. Il terminale di corrente continua può essere usato solo per caricare batterie 12v automatiche. Quando usate batterie automatiche con cavi per batterie siate sicuri di scollegare il polo negativo dalla batteria prima di caricarla. Non scambiate i poli dei cavi per batteria, in tal caso si potrebbero verificare gravi danni al generatore e/o alla batteria.

5) Quando collegate il generatore al circuito elettrico di casa assicuratevi che sia eseguito da personale qualificato. Collegamenti errati tra il generatore e l'impianto elettrico potrebbero causare danni al generatore o all'impianto fino a causare un incendio.

Attenzione: se il generatore deve essere collegato alla rete elettrica assicuratevi che l'interruttore generale sia scollegato. Altrimenti l'improvviso ritorno di corrente elettrica potrebbe causare danni al generatore o all'impianto elettrico fino a causare un incendio.

ARRESTO DEL GENERATORE

1. Portate in posizione "off" l'interruttore del generatore.

2. Posizionate il rubinetto del carburante su "off".

ATTENZIONE: Non arrestate il motore all'improvviso poiché questo potrebbe causare un aumento anormale della temperatura, il grippaggio e la conseguente rottura del motore.

Nota: per arrestare il generatore in emergenza, girate l'interruttore del generatore su "off".

In caso di avviamento elettrico ruotare la chiave di accensione in posizione "OFF" (arresto).

4. Ruotare il rubinetto combustibile in posizione "S" (chiuso).

5. Estrarre lentamente la manopola dell'autoavvolgente fino al punto di massima resistenza (cioè fino alla fase di compressione) e lasciare il dispositivo in tale posizione. Questo impedirà la formazione di grippaggio a motore fermo.

CONTROLLI PERIODICI E MANUTENZIONE

I controlli periodici e la manutenzione sono molto importanti al fine di mantenere il generatore in buone condizioni e sicuro. Spegnete il motore prima di qualunque intervento di manutenzione. Se il motore deve essere mantenuto acceso assicuratevi che l'ambiente sia ben ventilato. I fumi di scarico contengono gas velenoso di monossido di carbonio. Tirate dolcemente l'accensione manuale fino a sentire resistenza. Dopo che il motore è stato usato, pulitelo immediatamente con un panno per prevenire corrosioni e rimuovere i sedimenti.

INTERVENTO	CONTROLLO GIORNALIERO	OGNI 20 ORE O 1 VOLTA AL MESE	OGNI 50 ORE 1 VOLTA OGNI 3 MESI	OGNI 100 ORE 1 VOLTA OGNI 6 MESI	OGNI 300 ORE O 1 VOLTA OGNI ANNO
olio motore	controllo	cambio		cambio	
filtro aria	controllo		lavaggio		
coppa dell'olio				pulizia	
filtro olio				pulizia	
candele				pulizia	
valvole					controllo calibratura
copri cilindro					pulizia
serbatoio	lavaggio se necessario - sostituzione ogni 3 anni				

CAMBIO OLIO MOTORE

ATTENZIONE! Il motore è fornito senza olio di lubrificazione: non far funzionare la macchina! Prima di aver effettuato il riempimento.

ATTENZIONE! Ogni operazione indicata di seguito deve essere effettuata con il motore spento e l'interruttore di accensione motore in posizione "stop"

Utilizzare un olio per motore 4T di qualità e altamente detergente, classificato API categorie SG, SF. Un olio SAE 1DW-4D è indicato per tutte le temperature di utilizzo, ma è sempre bene scegliere il tipo di olio in base alla tabella ed alle temperature medie della zona.

Temperatura di impiego del generatore Grado di viscosità dell'olio
 Da -10°C a 0°C -----SAE 10W o 10W-30, 10W-40
 Da 0°C a 25°C -----SAE 20W o 10W-30, 10W-40
 Da 25°C a 35°C -----SAE 30W o 10W-30, 10W-40
 Sopra ai 35°C e fino ai 45°C -----SAE 4DW

L'olio esausto va smaltito negli appositi centri di raccolta e smaltimento.

1. Mettere il generatore su di una superficie piana ed orizzontale.
2. Svitare il tappo di rabbocco olio in senso antiorario.
3. Mettere un raccoglitore per l'olio sotto al motore in corrispondenza del tappo scarico olio.
4. Svitare il tappo olio e toglierlo assieme alla guarnizione.
5. Lasciare colare tutto l'olio.
6. Chiudere il tappo avendo l'accortezza di riposizionare la guarnizione.

PROCEDURA

1. Svitare ed estraete l'astina dell'olio.
2. Togliete tappo di scolo e svuotate l'olio motore
3. Riavvitate il tappo di scolo.
4. Rabboccate con olio fino al
5. Reinserite l'astina livello massimo

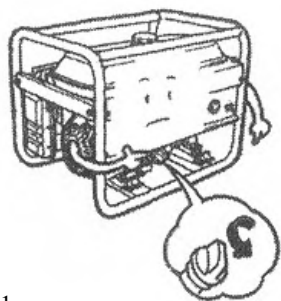

1

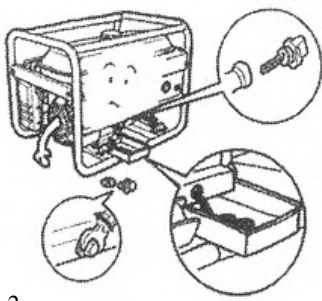

2

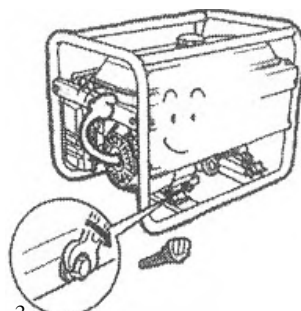

3

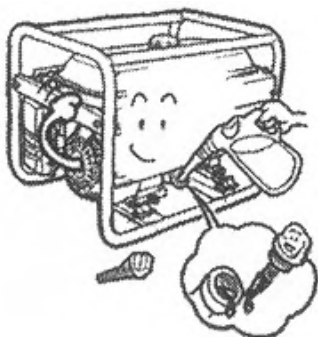

4

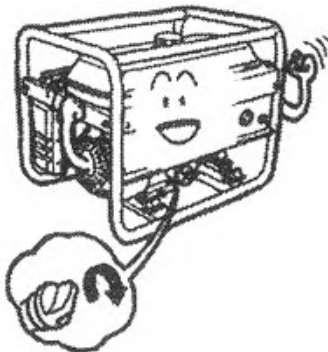

5

PULIZIA CANDELA

1. Staccate il cappuccio in plastica della candela.
2. Smontate la candela
3. Pulite gli elettrodi con una spazzola metallica
4. Misurate la distanza degli elettrodi.
5. Rimontate la candela e il cappuccio in plastica.

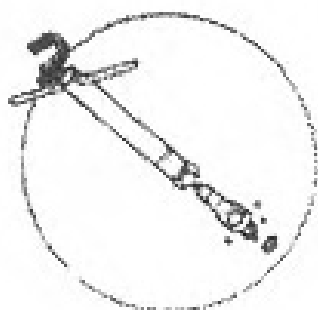
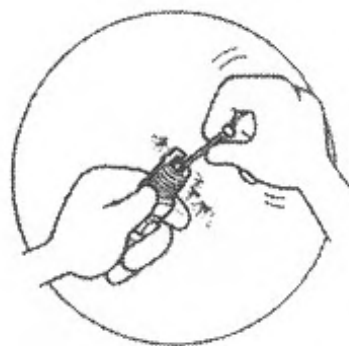
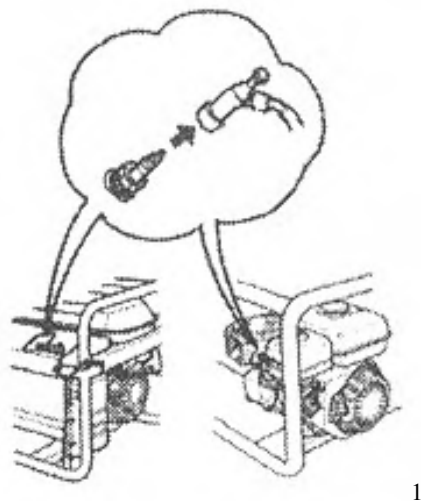

3

0.7-0.8mm

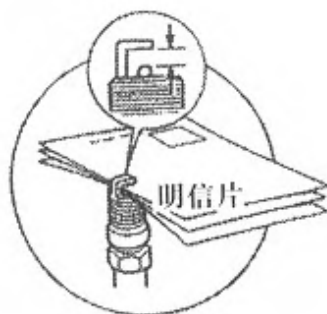

5

4

PULIZIA DEL FILTRO ARIA

1. Rimuovete il fermo e smontate il contenitore del filtro oppure svitate i dadi e il coperchio del filtro
2. Svitare il dado e la rondella e staccate l'elemento filtrante.
3. Smontate l'elemento filtrante.
4. Lavatelo
5. Sbattete dolcemente l'elemento filtro per più volte

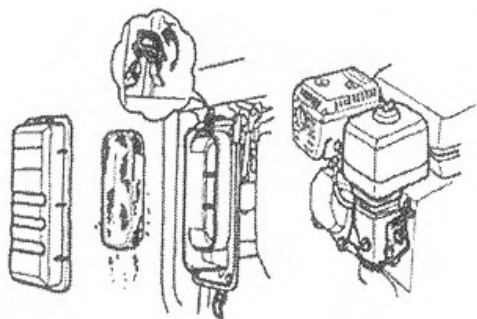

1

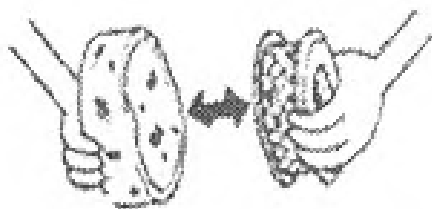

3

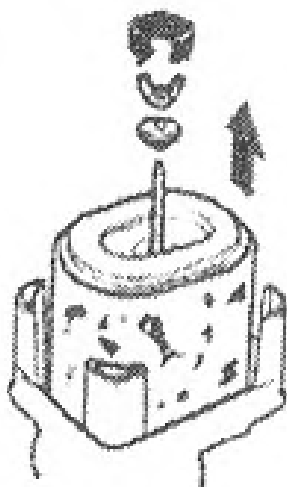

2



4



5

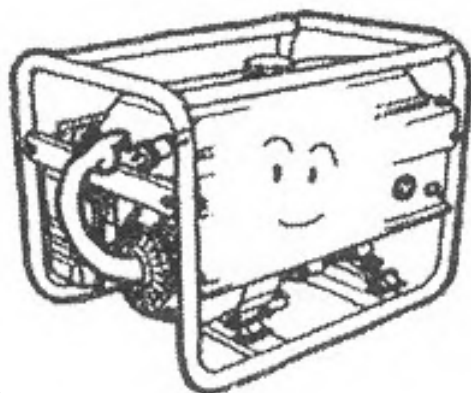

1

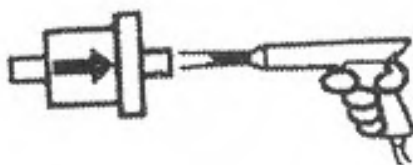

2

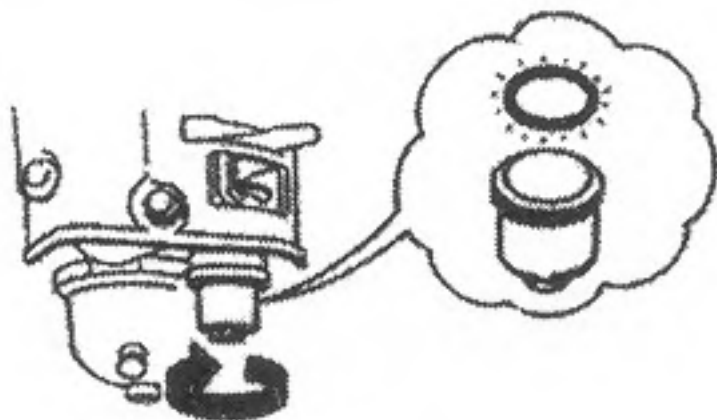

3

RISOLUZIONE DEI PROBLEMI

CAUSE		RIMEDI
IL MOTORE NON PARTE	<p>NON C'È ABBASTANZA CARBURANTE</p> <p>L'INTERRUTTORE NON È SU "ON"</p> <p>NON C'È ABBASTANZA OLIO MOTORE</p> <p>LA VELOCITÀ E LA FORZA NEL TIRARE L'ACCENSIONE A STRAPPO NON È SUFFICIENTE</p> <p>LA CANDELA È SPORCA</p>	<p>RIFORNIRE</p> <p>GIRATELO SU "ON"</p> <p>CONTROLLARE E RIFORNIRE FINO A LIVELLO RICHIESTO</p> <p>AVVIARE MOTORE SEGUENDO LE MODALITÀ PROPRIE PER L'ACCENSIONE</p> <p>SMONTATELA, CONTROLLATE E PULITELA</p>
NON SI GENERA ENERGIA	<p>L'INTERRUTTORE GENERALE NON È SU "ON"</p> <p>IL CONTATTO DELLA PRESA DI CORRENTE NON È BUONO</p> <p>NON SI RIESCE A RAGGIUNGERE LA VELOCITÀ IMPOSTATA DAL GENERATORE</p>	<p>POSIZIONARE L'INTERRUTTORE GENERALE SU "ON"</p> <p>SISTEMARE LA PRESA</p> <p>SISTEMATELA SECONDO LE IMPOSTAZIONI RICHIESTE</p>

NEL CASO IN CUI NON SI RIESCA A RISOLVERE IL PROBLEMA CONTATTARE IL CENTRO ASSISTENZA PIU' VICINO A VOI - LO TROVATE SU www.vincocasti.it

SCHEMA ELETTRICO

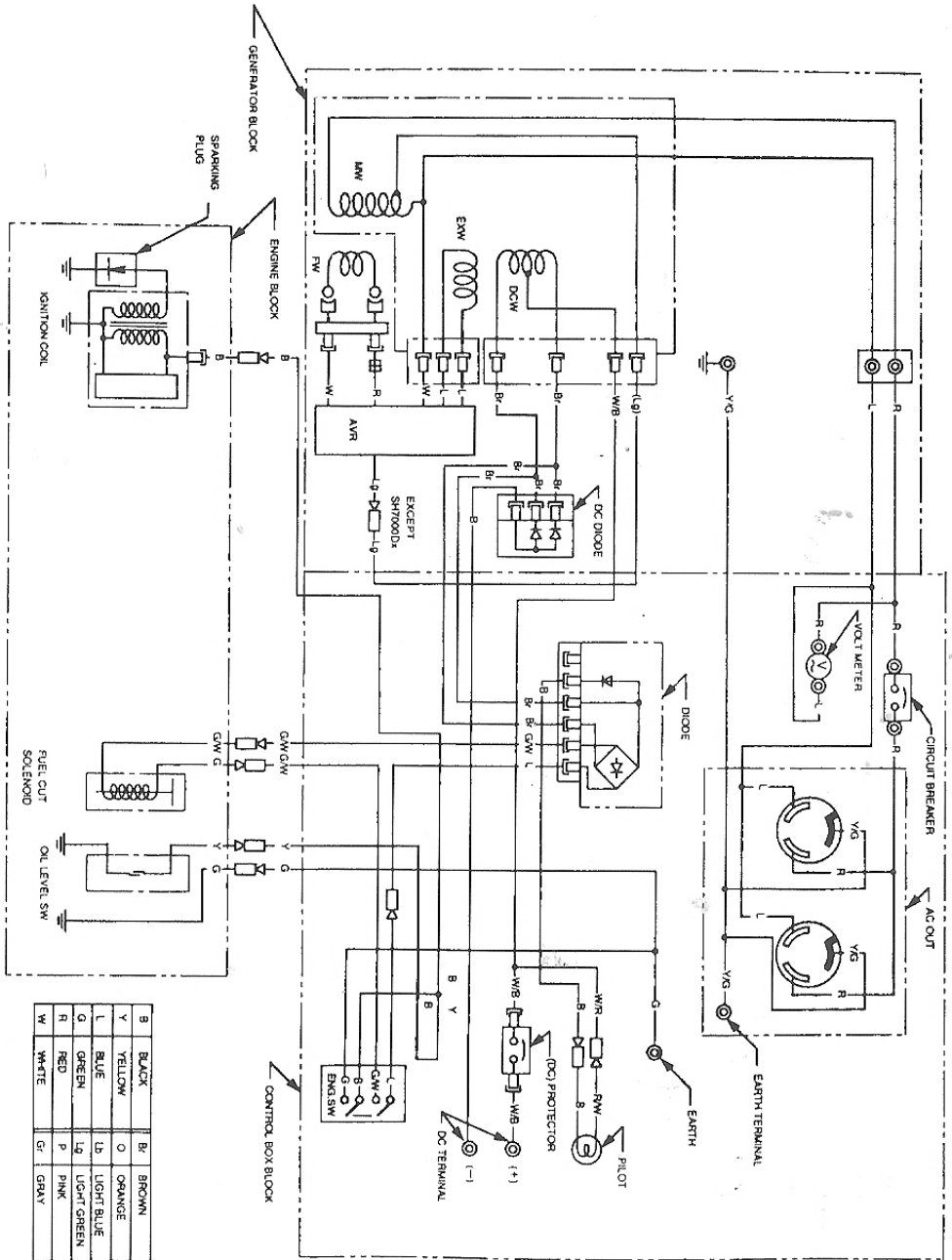

ENGLISH

WARNING

Caution: Not following the notes and precautions listed below, may cause personal injury or serious damage to the generator. Follow carefully the following points:

- Never run the engine indoor.
- Never use the generator in rain or snow.
- Never connect to the domestic electrical circuit if the normal supply of power is given.
- Keep away from flammable substances.
- Stop the engine before refueling.
- Avoid fuel leakage while refueling.
- Do not smoke while refueling.

WARNING! Danger of fire and explosion, always switch off the engine before refueling. The fuel and its vapors are highly flammable, be careful not to spill on hot surfaces. Use in a ventilated area, do not smoke, keep away flames and do not approach hot objects. Use safety glasses and antacid gloves. Do not ingest, do not inhale the vapors emitted by the fuel and keep it away from children. Avoid contact with the skin. In case of contact with eyes, rinse thoroughly with fresh water and consult a doctor.

WARNING! Do not use the machine in areas with danger of explosion and / or fire in rooms closed, in the presence of liquids, gases, dusts, fumes, acids and flammable items and / or explosives. Do not use the machine in the presence of such flammable sources like flames, cigarettes, sparks etc..

WARNING! For generators powered by engines with electric start, and then the battery, the proper use of the battery is required. The battery produces explosive gases - use extreme caution to avoid the danger of fire and explosion. The battery contains sulfuric acid (electrolyte); the contact with eyes and skin may cause burns. In case of contact of the eyes with the electrolyte, wash immediately with fresh water for almost 15 minutes and call a doctor. Keep away of children.

2) EXHAUSTED GAS: DANGER OF POISONING

WARNING! Risk of poisoning. The engine produces a poisonous gas, odorless and colorless, containing carbon monoxide! The inhalation causes nausea, fainting and death.

WARNING! Do not run the machine indoors. In case of inhalation contact immediately a doctor.

3) HOT SURFACES: BURN HAZARD

During the functioning, some external surfaces of the machine can get high temperatures, even for few hours after stopping the engine. In particular, pay attention to the exhausted gas and the hot parts of the engine as the head.

4) RISK OF ELECTRIC SHOCK

WARNING! Connect to the generator some electrical equipment (including cables and plugs extension) always efficient. Be sure that the appliance voltage always corresponds to the voltage supplied by the generator. In case of using an extension cord, use a rubber insulated one (according to EC 245-4).

WARNING! It is forbidden and dangerous to connect the machine and provide electricity to a fixed and domestic electrical circuit. Only an electrician qualified staff is allowed to perform this type of connection, in accordance with the laws and rules of the electrical requirements. An incorrect wiring may cause a return of electricity supplied by the generator in the domestic circuit and therefore cause electric shock to persons who are working on the circuit. This type of connection can cause a serious risk of electric shock, and death and also cause fire or explosion and fire in the domestic circuit.

WARNING

WARNING! The generator is potentially dangerous if used incorrectly. Do not touch with wet hands, do not use in wet or in rain, snow and fog. Connect the generator to a terminal of ground fault.

WARNING! Keep the extension cords, power cords, and users away from the hot parts of the machine, danger of damage.

WARNING! Check the power cord of your appliance. The power cable and the extension cable (if present) should be checked periodically and before each use, in order to check that they do not show signs of damage or aging. If these parts were not in good condition, immediately disconnect the power cord and do not use the appliance, but fix it.

WARNING! Keep the power cord of your appliance in a safe place. Keep the power cord and extension cord (if any) of the generator away from surfaces wet, oiled, with sharp edges, from hot sources, fuels and areas of vehicular traffic and pedestrian.

5) GENERAL HAZARDS

WARNING! The use of the machine is prohibited to children and people ignoring the instructions contained in this manual. Local laws and regulations may provide a minimum age for use of the machine.

WARNING! The user is responsible to third parties of any accidents or damage caused by the machine.

WARNING! Not distract and always check what you are doing and use common sense. Never use the machine under conditions of fatigue, malaise, under the influence of alcohol, drugs or medicines that reduce the alertness.

WARNING! Install the generator in order to do not cause danger to the things, people and animals. Place it on a stable and safe surface. Place the generator at least two meters of distance from any structures, buildings and equipment. Do not install near flammable or fuel. Place in ventilated rooms.

WARNING! During operation, the generator must not be covered.

WARNING! Always wait for the complete shutdown of the generator. The engine and the alternator run for a few seconds after turning off the machine.

WARNING! Always work with personal protective equipment to prevent any injury to the body, eyes, ears and respiratory tract. Do not inhale exhaust gases.

6) EFFICIENCY OF MACHINE

WARNING! The generator, if in poor condition, may cause danger to persons, animals or things and damage to the machine. Always check the efficiency and integrity of the machine. Do not remove any parts from the machine unless expressly provided in these instructions and not modify in any way the original configuration. Non dismantled for any reason the machine. Do not tamper with the machine's components.

WARNING! Always be sure that the grille of the engine and the alternator, the air filter and engine exhaust are free of extraneous material such as paper, rags, leaves, etc..

WARNING! Do not run and do not leave the machine exposed to atmospheric agents such as rain, snow, fog, direct sunlight, high and low temperatures.

WARNING! Do not attempt to repair the machine or to access to internal components, always contact an authorized service center. Interventions made by unauthorized personnel will void the warranty and may cause failure. Ask make install only original spare parts, contact your dealer. The use of non-original spare parts will void the warranty and could cause failure.

WARNING! Intended for hobby

COMPONENTS

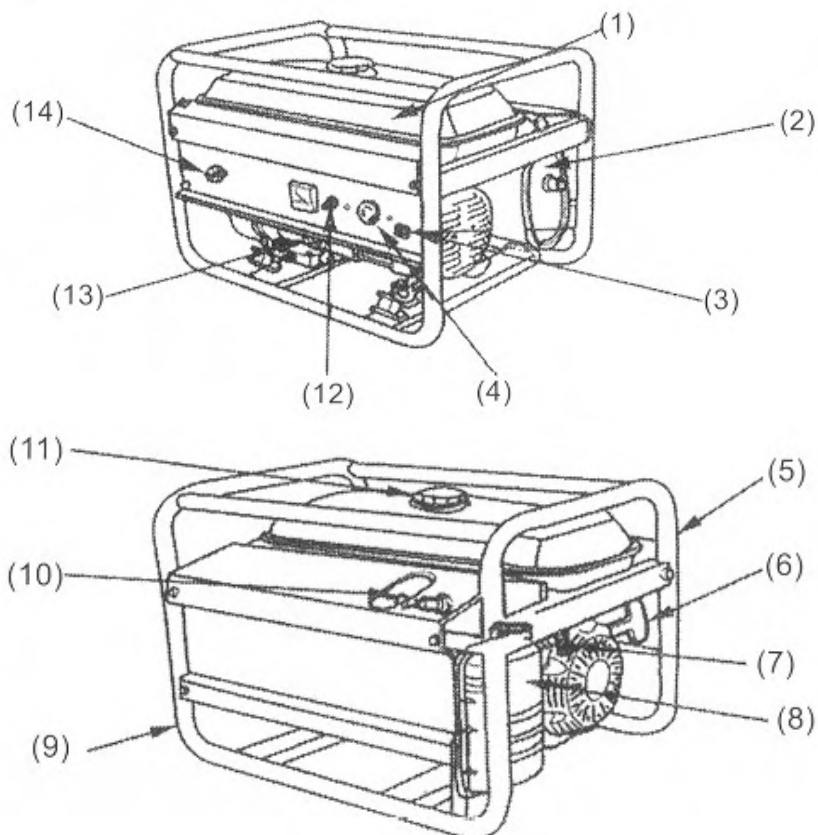

- 1)Fuel tank
- 2)Muffler
- 3)Ground connection
- 4)Connector/ power socket
- 5)Throttle valve of the carburetor
- 6)Recoil starter
- 7)Fuel faucet
- 8)Air filter
- 9)Chassis
- 10)Spark plug
- 11)Tank cap
- 12)Safety switch
- 13)Oil control

ENGLISH

FIRST USE

CAUTION: The generator requires engine oil to operate properly. The generator, when new from the package, contains no oil in the crankcase. You must add the proper amount of oil before operating the generator for the first time.

Level of the engine oil

Check at every use the level of the engine oil before starting and after stopping the generator.

Before the use place the generator on a level surface

1. Unscrew the oil cap and clean the dipstick
2. Insert the dipstick without screwing
3. In case the oil level is under the minimum signed on the dipstick, fill the generator up till the maximum level recommended.
4. Screw the oil cap

Fuel level

1. Unscrew the tank cap
2. Check the fuel level and refuel if necessary
3. Screw the tank cap

SETTING TO WORK

Manual starting

Start the generator according to these points:

1. Move the fuel faucet on "ON" position (open)
 2. Move the throttle lever on "START" position
 3. Extract the recoil starter
 - a. Pull on the recoil starter handle slowly until a slight resistance is felt. Then insert in original position.
 - b. Pull quickly the recoil starter with both the hands
- At low temperature, when difficult starting the engine, we recommend before operating to remove the gum cap and add 2 cc. of engine oil.

CAUTION: Return cord gently into the machine. Never allow the cord to snap back.

Electric starting

b. Bring down the decompression valve. This valve will enter automatically with the extraction of the recoil starter.

1. Starting

The preparatory for the electric starting is the same of the manual starting, points 1 and 2, the point 3 changes as following:

- a. Rotate the starting key clockwise till the "START" position
- b. Leave the key once the engine started
- c. If the engine does not start after 10 sec, wait 15 sec before to try again.

CAUTION: If the motor starter works too long, the battery could run down with the block of the motor starter. During the functioning leave always the key on a "ON" position.

Battery

Check every month the level of the electrolyte. When the level touches the minimum, add distilled water till the maximum level. If the level of the electrolyte is not enough, the engine could do not start. Keep always the liquid between the two levels, minimum and maximum. If the level is too high, acid could exit and corrode the contiguous parts.

① Open the fuel cock.

② Put the engine speed lever in the "RUN" position

③ Hold the starting handle loosely

Pull the starting handle slowly.....

..... until you feel resistance

Then return it slowly

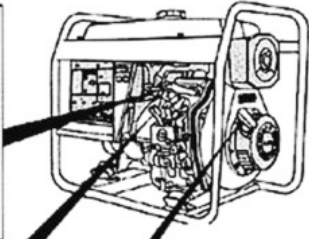

If the engine **can't** start try again from

④ Push the decompression lever down and release

Start!

⑤

▲ Pull the rope hard and fast
Pull it all the way out.
Use two hands if necessary.

⑤

Hold the starting handle firmly.

RECOMMENDATION AND PRECAUTIONS FOR USE

1) Do not start two or more machines simultaneously. Turn on one at a time.

2) Warm the engine without connecting any device for three minutes. If the generator supplies power to more than one device, be sure to connect one at a time. Many devices require more than their rated voltage. Do not surpass the specified limit for every single power point.

3) Be sure that every device has good condition before connecting to the generator. If a device starts to give a signal of malfunctioning (working low or turning off suddenly), switch off the generator immediately. Disconnect the device and check it according to its malfunctioning signals. In the event of a circuit surge that sets off the protection of the electric circuit, reduce the electric charge on the circuit and wait a few minutes before restarting to operate. If the indication of the voltmeter indicates a value too low or too high, switch off the machine and check the causes of the malfunctioning. The generator can work when the voltmeter indicator shows 230V at 10% (50 Hz) on the control panel.

4) Use of the direct current: do not use direct current 12V and alternating current in the same time. The terminal of direct current can be used only to charge automatic batteries 12V. Using automatic batteries with cords, be sure to disconnect the negative pole of the battery before the charge. Do not mix the poles of the battery cords or serious damages could occur to the generator and/or to the battery.

5) During the connection of the generator to the domestic electric circuit, be sure that it is operated by qualified personnel. Wrong connections between the generator and the electric circuit could provide damages to the generator or to the circuit, causing a fire.

Caution: if the generator must be connected to the electric line, be sure that the general switch is off. Otherwise, the sudden return of the electric power could cause serious damages to the generator or to the electric circuit, causing a fire.

STOP OF WORKING

1. Move to "OFF" position the switch of the generator
2. Move the fuel tap to "OFF" position

In case of electric starting rotate the starting key in "OFF" position (stop)

3. Rotate the fuel tap to "S" position (close)
4. Slowly extract the recoil starter till the point of maximum resistance (that is till the phase of compression) and leave the device in that position. This will avoid the rust formation on the engine.

PERIODIC CONTROLS AND MAINTENANCE

Periodic controls and maintenance are very important to keep the generator in good conditions and safe. Switch off the engine before make any maintenance operation. If the engine must be kept switched on, be sure that the room is ventilate enough. This generator produces poisonous carbon monoxide gas when running.

Pull on the recoil starter handle slowly until a slight resistance is felt.

After used the engine, clean immediately with a cloth to prevent corrosions and to remove the sediments.

MAINTENANCE	DAILY CONTROL	EVERY MONTH OR 20 HOURS	EVERY 3 MONTHS OR 50 HOURS	EVERY 6 MONTHS OR 100 HOURS	EVERY YEAR OR 300 HOURS
Engine oil	Control	Change		cambio	
Air filter	Control		Cleaning		
Oil pan				Cleaning	
Oil filter				Cleaning	
Spark plugs				Cleaning	
Valves					Control of the calibration
Cover-cylinder					Cleaning
Fuel tank	Cleaning if necessary – replacement every three years				

CHANGING/ADDING OIL

CAUTION! The generator, when new from the package, contains no oil in the crankcase. Do not switch on the machine before added oil.

CAUTION! Every following operations must be made at engine off and the switch on position "STOP". Use an engine oil 4T of quality highly detergent, classified as API, categories SG, SF. An oil SAE 1DW-4D is recommended for every operating temperature, but it is better to chose the proper type of oil based on the chart and the middle temperature of the zone.

Temperature of use	Temperature of use
From -10°C to 0°C	SAE 10W or 10W-30, 10W-40
From 0°C to 25°C	SAE 20W or 10W-30, 10W-40
From 25°C to 35°C	SAE 30W or 10W-30, 10W-40
Over 35°C and till 45°C	SAE 4DW

Never dispose of used motor oil in the trash or down a drain. Please call your local recycling center or auto garage to arrange oil disposal.

1. Place the generator on a level surface
2. Unscrew the oil cap counterclockwise
3. Put a basin under the engine in correspondence of the escape oil pipe
4. Unscrew the oil cap
5. Let all oil ooze out
6. Close the cap paying attention to place properly the gasket

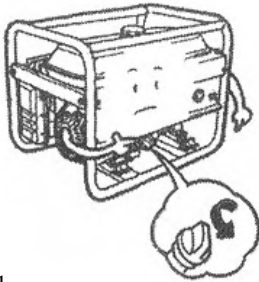

1

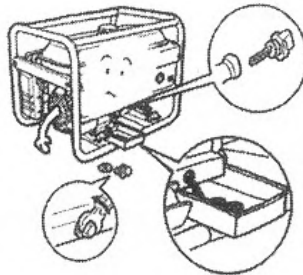

2

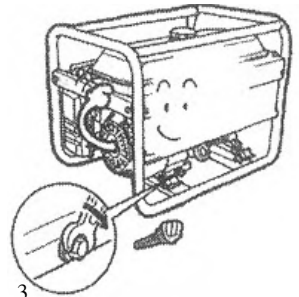

3

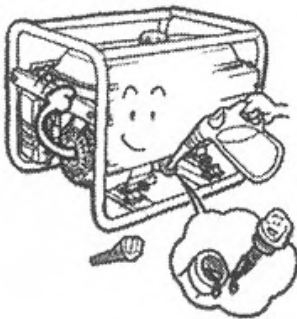

4

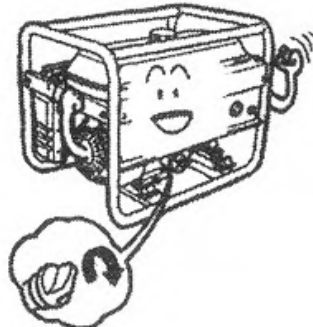

5

CLEANING OF THE SPARK PLUG

1. Remove the plastic cap of the spark plug
2. Take the spark plug down
3. Clean the electrodes with a wire brush
4. Measure the distance between the electrodes
5. Remount the spark plug and the plastic cap

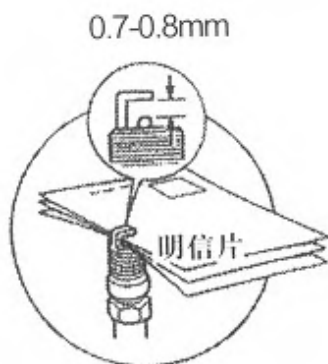
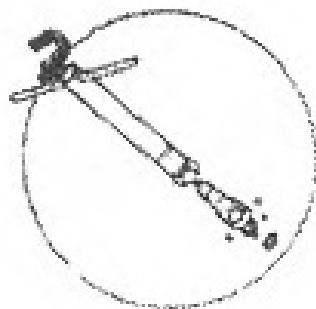
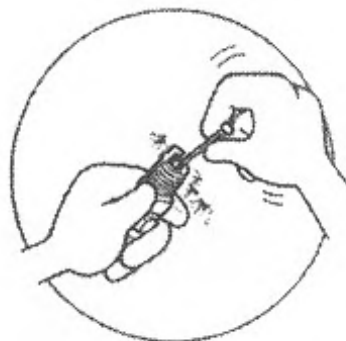
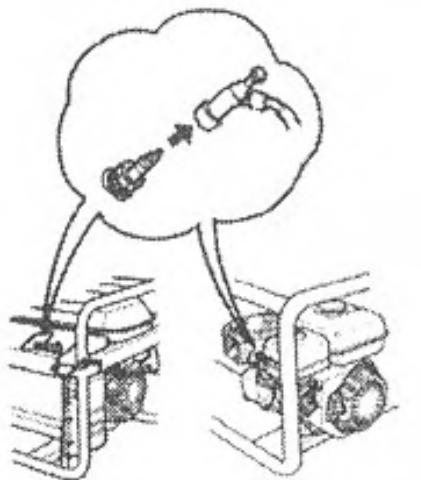

CLEANING OF THE AIR FILTER

1. Remove the panel and take the filter down
2. Unscrew the nut and the washer
3. Take the filter off
4. Wash the filter
5. Beat softly the filter some times

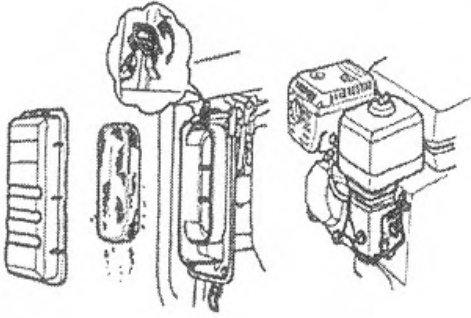

1

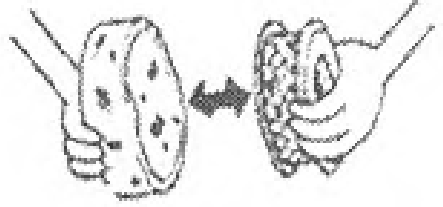

3

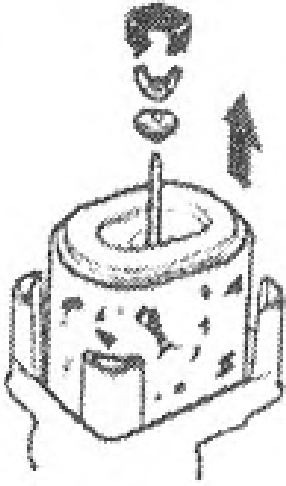

2

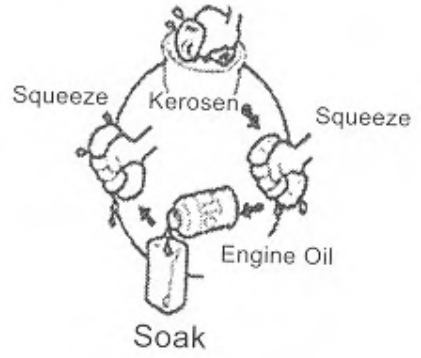

4

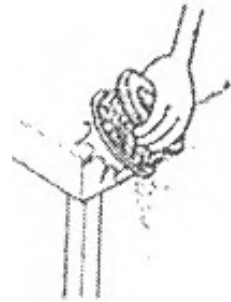

5

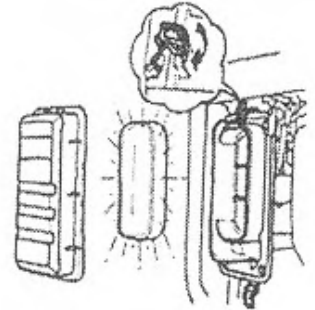

MAINTENANCE OF FUEL FILTER

1. Place the fuel faucet on "OFF" position and dismount the fuel filter
2. Clean accurately the filter
3. Use a new gasket e place the filter again carefully.

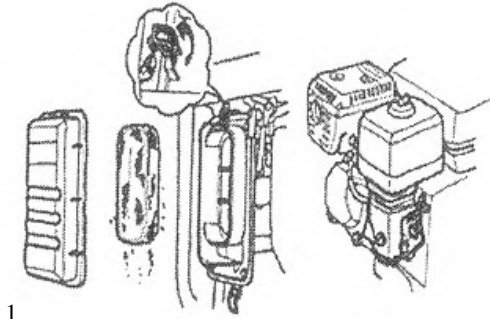

1

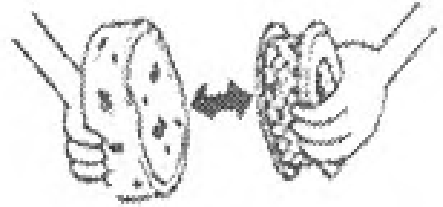

3

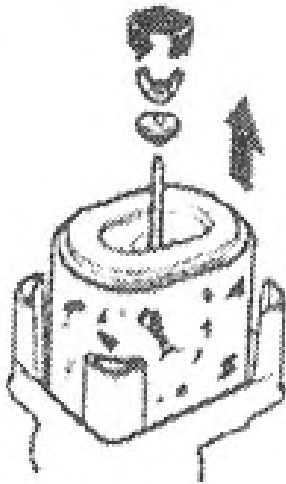

2

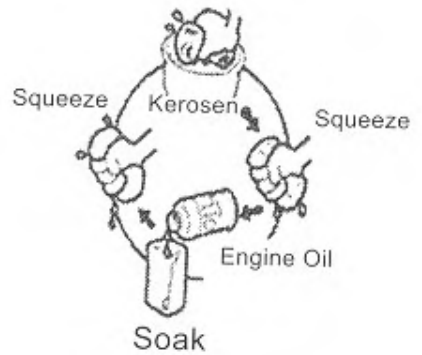

4

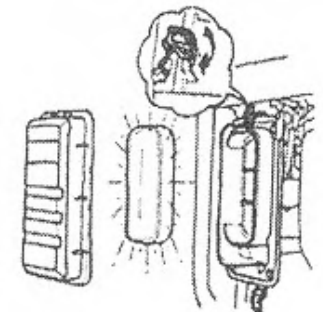

5

MAINTENANCE OF FUEL FILTER

1. Place the fuel faucet on "OFF" position and dismount the fuel filter
2. Clean accurately the filter
3. Use a new gasket e place the filter again carefully.

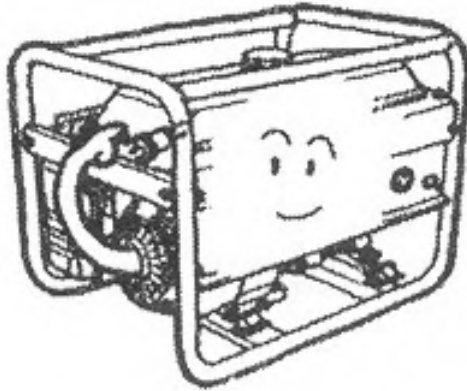

1

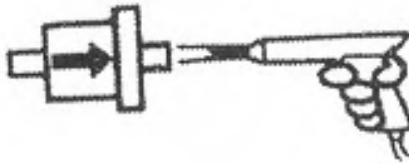

2

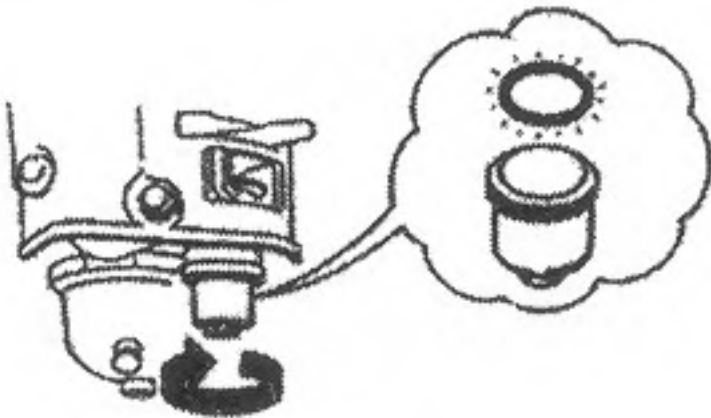

3

TROUBLESHOOTING

CAUSES		SOLUTIONS
THE ENGINE DOES NOT START	THERE IS NOT FUEL ENOUGH	RIFORNIRE
	THE SWITCH IS NOT ON	TURN IT ON
	THER IS NOT OIL ENOUGH	CHECK AND FILL UP TILL RECOMMENDED LEVEL
	SPEED AND STREIGHT PULLING THE CORD ARE NOT ENOUGH	START THE ENGINE ACCORDING TO THE PROPER INSTRUCTIONS
	THE SPARK PLUG IS DIRTY	DISMOUNT, CHECK AND CLEAN IT
NO POWER IS GIVEN	THE POWER SWITCH IS NOT ON	TURN THE POWER SWITCH ON
	THE CONTACT OF THE SOCKET HAS NOT A GOOD STATE	FIX THE SOCKET
	IMPOSSIBLE TO GET THE SETTED SPEED BY THE GENERATOR	ADJUST ACCORDING THE SETTING REQUIRED

IN CASE OF ANY OTHER PROBLEM, OR IN CASE OF IMPOSSIBILITY TO SOLVE THE PROBLEM, CONTACT THE ASSISTANCE CENTER.



CERTIFICATO DI GARANZIA

Vinco s.r.l. - P.zza Statuto,1 - 14100 Asti - Italy

Modello: _____ Codice: _____

Data di acquisto _____

QUESTO CERTIFICATO NON DEVE ESSERE SPEDITO MA CONSERVATO UNITAMENTE ALL'IMBALLO ORIGINALE

La garanzia ha validità soltanto se corredata da **RICEVUTA FISCALE**,
Vi consigliamo quindi di allegarla al presente certificato di garanzia.

La garanzia ha valore per un periodo di 2 anni dalla data di acquisto (un anno in caso di beni strumentali) e viene comprovata da un documento valido agli effetti fiscali, rilasciato dal venditore autorizzato, riportante la ragione sociale dello stesso e la data in cui è stata effettuata la vendita. Affinché la garanzia sia operativa, è necessario che il certificato di garanzia sia conservato unitamente ad uno dei documenti validi agli effetti fiscali riportante gli estremi identificativi del prodotto, e che entrambi siano esibiti in caso di intervento da parte di personale tecnico dei Centri Assistenza Autorizzati.

Questo certificato di garanzia si riferisce alle condizioni di Garanzia Convenzionali del Produttore nei confronti del Consumatore e non pregiudica i diritti della Garanzia Europea (previsti dalla Dlgs 206/2005 Codice del Consumo).

Per fruire del servizio di assistenza tecnica in garanzia, il consumatore può:

1. recarsi presso il punto vendita senza alcuna incombenza ulteriore; 2. richiedere il servizio aggiuntivo di assistenza con ritiro a domicilio. Il servizio è aggiuntivo e non sostitutivo rispetto a quello di cui al punto 1 e si applica solo alle tipologie di prodotti previste da Vinco. Invitiamo a contattare Vinco allo scopo di verificare se il prodotto possa usufruire di questo servizio.

All'interno del periodo di garanzia, Vinco S.r.l. si impegna a sostituire o riparare gratuitamente le parti componenti l'apparecchio che risultino difettose all'origine per vizi di fabbricazione, senza alcuna spesa per il consumatore.

Non sono coperte dalla garanzia tutte le parti che dovessero risultare difettose a cause di negligenza o trascuratezza nell'uso (mancata osservanza delle istruzioni per il funzionamento dell'apparecchio), errata installazione o manutenzione, manutenzione operata da personale non autorizzato, danni da trasporto, ovvero di circostanze che, comunque, non possono farsi risalire a difetti di fabbricazione dell'apparecchio. Sono esclusi dalle prestazioni in garanzia gli interventi inerenti l'installazione e l'allacciamento agli impianti di alimentazione nonché le manutenzioni citate nel libretto di istruzioni. Non sono inoltre coperti da garanzia le avarie causate da urti, manomissioni o installazioni improprie. Questo certificato di garanzia è valido solo se l'apparecchiatura è venduta ed installata sul territorio italiano (compresi la Repubblica di San Marino e la Città del Vaticano). La richiesta di intervento per riparazioni in garanzia verrà evasa con prontezza dagli organi competenti, compatibilmente con le esigenze di carattere organizzativo. Il produttore non potrà comunque rispondere di disagi dipendenti da eventuali ritardi nell'esecuzione dell'intervento. Il consumatore finale dovrà presentare l'apparecchio da riparare in garanzia presso il punto vendita, unitamente al documento fiscale di acquisto ed al certificato di garanzia. Il produttore declina inoltre ogni responsabilità per eventuali danni che possano, direttamente o indirettamente, derivare a persone, cose ed animali domestici in conseguenza della mancata osservanza di tutte le prescrizioni indicate nell'apposito Libretto Istruzioni e concernenti specialmente le avvertenze in tema di installazione, uso e manutenzione dell'apparecchio. Qualora l'apparecchio venisse riparato presso uno dei Centri Assistenza Autorizzati indicati dal produttore, i rischi di trasporto relativi saranno a carico dell'utente nel caso di invio diretto ed a carico del Servizio nel caso di ritiro presso l'utente.

IT	Dichiarazione di conformità CE	SK	Prehľadzenie o zhodě ES	BA/HR	EG – izjava o konformnosti
FR	Declaration de conformité CE	PL	Deklaracja zgodności WE	RO	Declarație de conformitate CE
GB	EC declaration of conformity	SI	ES izjava o skladnosti	DE	EG - Konformitätserklärung
CZ	Prohlášení o shodě EU	HU	CE-megfelelősi nyilatkozat		



VINCO s.r.l. - P.zza Statuto,1 - 14100 Asti - Italia

DE Hiermit erklären wir, dass der nachfolgend beschriebene Artikel aufgrund seiner Konzipierung und Bauart sowie in der von Vinco SRL in Verkehr gebrachten Ausführung den einschlägigen grundlegenden Sicherheits- und Gesundheitsanforderungen der EG- Richtlinien entspricht.

IT Con la presente dichiariamo che l'articolo di seguito descritto, in base alla sua concezione e costruzione ed alla messa in circolazione da parte della Vinco SRL è conforme ai requisiti fondamentali di sicurezza e salute delle direttive CE.

FR Avec la présente nous déclarons que l'article décrit ci-après répond en matière de conception et de construction ainsi que dans son modèle commercialisé par la Vinco SRL aux exigences fondamentales de sécurité et sanitaires et aux directives communitaires applicable.

GB We herewith declare that the following product complies with the appropriate basic safety and health requirements of the EC directives based on its design and type, as brought into circulation by Vinco SRL.

CZ Tímto prohlašujeme že následovně popsane zboží a konstrukci rovněž i provedením, jenž bylo dáno do prodeje společností Vinco SRL, odpovídá příslušným základním bezpečnostním a zdravotním požadavkům směrnic EU.

PL Niniejszym deklarujemy iż niżej określony artykuł, w formie wprowadzonej na rynek przez Vinco SRL, spełnia we względu na projekt i konstrukcję podstawowe wymagania bezpieczeństwa pracy oraz ochrony zdrowia narzucane przez dyrektywy WE.

SK Týmto prehlasujeme že nasledovne popisovaný tovar na základe svojho návrhu a konštrukcie, ako aj prevedenia uvedeného spoločnosťou Vinco SRL do prevádzky, in zdravotvenim zahtevam, ki so v skladnosti z EU smernicami.

SI S tem izjavljamo mi da je opisani proizvod na osnovi njegove nasnove in vrste konstrukcije kot tudi pri Vinco SRL v prodajo spuščena izvedba odgovarja temeljnim varnostnim in zdravstvenim zahtevam, ki so v skladnosti z EU smernicami.

HU Ezennel nyilatkozunk hogy a következőkben leírt árucikk koncepciójában és kiviteli módjában valiant az Vinco SRL által forgalomba hozott kivitelében megfelel az EU rá vonatkozó alapvető biztonsági-es egészségvédelmi előírásainak.

BA/HR Ovim izjavljujemo da u slijedećem opisani proizvod na osnovu njegovog koncipiranja i načina gradnje kao i izlaganja izdanog od Vinco SRL odgovara jasnim, osnovnim sigurnosnim i zdravstvenim zahtjevima EG smjernica.

RO Noi declaram de proprie raspundere ca articolul descris mai jos, pe baza concepției și tipului sau constructiv sale, precum și al execuțiilor puse în circulație de Vinco SRL, se conformeaza cerințelor pentru securitatea muncii și sanatații ale directivelor UE in materie.

DE	Produkttyp	GB	Product	PL	Produktu	BA/HR	Proizvoda	GENERATORE DI CORRENTE 60122C / BDL3000CX 60131/ BDL3000CXS
IT	Prodotto	CZ	Produktu	SI	Proizvoda	RO	Produsului	
FR	Produit	SK	Produktu	HU	Termek típusa			

IT	Directive CE	SK	Aplikovateľ'né smernice EU	BAHA	EG – smjernice
FR	Directives CE applicables	PL	Dyrektywy WE	RO	Directive UE aplicabile
GB	Applicable EC directives	SI	Uporabljene ES smernice	DE	Anwendbare EG-Richtlinien
CZ	Směrnice EU	HU	EU Műszaki Irányelvek		

Direttiva 2006/42/EC - Direttiva 2000/14/EC emendata da Direttiva 2005/88/EC, Allegato V.1. DLgs 262/2002.

Fascicolo tecnico custodito presso Vinco Srl, P.zza Statuto,1 14100 Asti, da Daniele Nossa.

Livello di potenza sonora garantita: 95 dB(A) - Livello di potenza sonora misurata: 95 dB(A) Potenza elettrica: 2,5 kW

Organismo notificato: Eport (Shenzhen) Electronics Co., Ltd, Rm 5-508, Haibin City Plaza, 46 Section, Baoan District, Shenzhen, P.R.C

Ispezioni periodiche a cura di Eport (Shenzhen) Electronics Co., Ltd.

IT	Norme armonizzate applicat	SK	Použitě harmonizované normy	EN 12601:2010 EN 60204-1:2006+AC:2010 - EN 3744:2010
FR	Normes harmonisées applicable	PL	Zastosowane zharmonizowane normy	
GB	Applicable harmonized standards	SI	Uporabljeni usklajeni normativi	
CZ	Aplikované harmonizační normy	HU	Alkalmazott harmonizált szabványok	
DE	Angwandte harmonisierte normen	BA	Primijenjene harmonizirajuće norme	
RO	Norme armonizzate aplicabile	HA		

Asti li, 23 febbraio 2018
L'Amministratore

Lidio Conti

IT	Dichiarazione di conformità CE	SK	Prehľadzenie o zhodě ES	BA/HR	EG – izjava o konformnosti
FR	Declaration de conformité CE	PL	Deklaracja zgodności WE	RO	Declarație de conformitate CE
GB	EC delaration of conformity	SI	ES izjava o skladnosti	DE	EG - Konformitätserklärung
CZ	Prohlášení o shodě EU	HU	CE-megfeleléségi nyilatkozat		



VINCO s.r.l. - P.zza Statuto,1 - 14100 Asti - Italia

DE Hiermit erklären wir, dass der nachfolgend beschriebene Artikel aufgrund seiner Konzipierung und Bauart sowie in der von Vinco SRL in Verkehr gebrachten Ausführung den einschlägigen grundlegenden Sicherheits- und Gesundheitsanforderungen der EG- Richtlinien entspricht.

IT Con la presente dichiariamo che l'articolo di seguito descritto, in base alla sua concezione e costruzione ed alla messa in circolazione da parte della Vinco SRL è conforme ai requisiti fondamentali di sicurezza e salute delle direttive CE.

FR Avec la présente nous déclarons que l'article décrit ci-après répond en matière de conception et de construction ainsi que dans son modèle commercialisé par la Vinco SRL aux exigences fondamentales de sécurité et sanitaires et aux directives communitaires applicables.

GB We herewith declare that the following product complies with the appropriate basic safety and health requirements of the EC directives based on its design and type, as brought into circulation by Vinco SRL.

CZ Tímto prohlašujeme že následovně popsané zboží svou koncepcí a konstrukcí rovněž i provedením, jež bylo dáno do prodeje společností Vinco SRL, odpovídá příslušným základním bezpečnostním a zdravotním požadavkům směrnic EU.

PL Niniejszym deklarujemy iż niżej określony artykuł, w formie wprowadzonej na rynek przez Vinco SRL, spełnia ze względu na projekt i konstrukcję podstawowe wymagania bezpieczeństwa pracy oraz ochrony zdrowia narzucone przez dyrektywy WE.

SK Týmto prehlasujeme že nasledovne popisovaný tovar na základe svojho návrhu a konštrukcie, ako aj prevedenia uvedeného spoločnosťou Vinco SRL, od prevádzky, in zdravotvenim zahtevam, ki so v skladnosti z EU smernicami.

SI S tem izjavljamo mi da je opisani proizvod na osnovi njegove naslove in vrste konstrukcije kot tudi pri Vinco SRL v prodajo spuščena izvedba odgovarja temeljnim varnostnim in zdravstvenim zahtevam, ki so v skladnosti z EU smernicami.

HU Ezennel nyilatkozunk hogy a következőkben leírt árucikk koncepciójában és kiviteli módjában valiant az Vinco SRL által forgalomba hozott kivitelében megfelel az EU rá vonatkozó alapvető biztonsági-es egészségvédelmi előírásainak.

BA/HR Ovim izjavljujemo da u slijedećem opisani proizvod na osnovu njegovog koncipiranja i načina gradnje kao i izlaganja izdanog od Vinco SRL odgovara jasnim, osnovnim sigurnosnim i zdravstvenim zahtjevima EG smjernica.

RO Noi declarăm de proprie răspundere ca articolul descris mai jos, pe baza concepției și tipului sau constructiv sale, precum și al execuțiilor puse în circulație de Vinco SRL, se conformează cerințelor pentru securitatea muncii și sănătății ale directivelor UE în materie.

DE	Produkttyp	GB	Product	PL	Produktu	BA/HR	Proizvoda	GENERATORE DI CORRENTE 60128B-67128- 68128/BDL2500CX
IT	Prodotto	CZ	Produktu	SI	Proizvoda	RO	Produsulul	
FR	Produit	SK	Produktu	HU	Termek típusa			

IT	Direttive CE	SK	Aplikovateľ'né smernice EU	BAHA	EG – smjernice
FR	Directives CE applicables	PL	Dyrektywy WE	RO	Directive UE aplicabile
GB	Applicable EC directives	SI	Uporabljene ES smernice	DE	Anwendbare EG-Richtlinien
CZ	Směrnice EU	HU	EU Műszaki Irányelvek		

Direttiva 2006/42/EC - Direttiva 2000/14/EC emendata da Direttiva 2005/88/EC, Allegato VI.1 – DLgs 262/2002.

Fascicolo tecnico custodito presso Vinco Srl, P.zza Statuto,1 14100 Asti, da Daniele Nossa.

Livello di potenza sonora garantita: 95 dB(A) - Livello di potenza sonora misurata: 95 dB(A) – Potenza elettrica: 2 kW

Organismo notificato: Eport (Shenzhen) Electronics Co., Ltd, Rm 5-508, Haibin City Plaza, 46 Section, Baoan District, Shenzhen, P.R.C
Ispezioni periodiche a cura di Eport (Shenzhen) Electronics Co., Ltd.

IT	Norme armonizzate applicat	SK	Použité harmonizované normy	EN 12601:2010 EN 60204-1:2006+AC:2010 - EN 3744:2010
FR	Normes armonisées applicable	PL	Zastosowane zharmonizowane normy	
GB	Applicable harmonized standards	SI	Uporabljeni usklajeni normativi	
CZ	Aplikované harmonizační normy	HU	Alkalmazott harmonizált szabványok	
DE	Angwandte harmonisierte normen	BA HA	Primijenjene harmonizirajuće norme	
RO	Norme armonizzate aplicabile			

Asti li, 23 febbraio 2018
L' Amministratore

Lidio Conti

IT	Dichiarazione di conformità CE	SK	Prehľadzenie o zhodě ES	BA/HR	EG – izjava o konformnosti
FR	Declaration de conformité CE	PL	Deklaracja zgodności WE	RO	Declarație de conformitate CE
GB	EC delaration of conformity	SI	ES izjava o skladnosti	DE	EG - Konformitätserklärung
CZ	Prohlášení o shodě EU	HU	CE-megfeleléségi nyilatkozat		



VINCO s.r.l. - P.zza Statuto,1 - 14100 Asti - Italia

DE Hiermit erklären wir, dass der nachfolgend beschriebene Artikel aufgrund seiner Konzipierung und Bauart sowie in der von Vinco SRL in Verkehr gebrachten Ausführung den einschlägigen grundlegenden Sicherheits- und Gesundheitsanforderungen der EG- Richtlinien entspricht.

IT Con la presente dichiariamo che l'articolo di seguito descritto, in base alla sua concezione e costruzione ed alla messa in circolazione da parte della Vinco SRL è conforme ai requisiti fondamentali di sicurezza e salute delle direttive CE.

FR Avec la présente nous déclarons que l'article décrit ci-après répond en matière de conception et de construction ainsi que dans son modèle commercialisé par la Vinco SRL aux exigences fondamentales de sécurité et sanitaires et aux directives communitaires applicables.

GB We herewith declare that the following product complies with the appropriate basic safety and health requirements of the EC directives based on its design and type, as brought into circulation by Vinco SRL.

CZ Tímto prohlašujeme že následovně popsane zboží svou koncepcí a konstrukcí rovněž i provedením, jenž bylo dáno do prodeje společností Vinco SRL, odpovídá příslušným základním bezpečnostním a zdravotním požadavkům směrnic EU.

PL Niniejszym deklarujemy iż niżej określony artykuł, w formie wprowadzonej na rynek przez Vinco SRL, spełnia ze względu na projekt i konstrukcję podstawowe wymagania bezpieczeństwa pracy oraz ochrony zdrowia narzucone przez dyrektywy WE.

SK Týmto prehlasujeme že nasledovne popisovaný tovar na základe svojho návrhu a konštrukcie, ako aj prevedenia uvedeného spoločnosťou Vinco SRL, do prevádzky, in zdravotvenim zahtevam, ki so v skladnosti z EU smernicami.

SI S tem izjavljamo mi da je opisani proizvod na osnovi njegove nasovne in vrste konstrukcije kot tudi pri Vinco SRL v prodajo spuščena izvedba odgovarja temeljnim varnostnim in zdravstvenim zahtevam, ki so v skladnosti z EU smernicami.

HU Ezennel nyilatkozunk hogy a következőkben leírt árucikk koncepciójában és kivitelű módjában valamint az Vinco SRL által forgalomba hozott kivitelében megfelel az EU rá vonatkozó alapvető biztonsági-es egészségvédelmi előírásainak.

BA/HR Ovim izjavljujemo da u slijedećem opisani proizvod na osnovu njegovog koncipiranja i načina gradnje kao i izlaganja izdanog od Vinco SRL odgovara jasnim, osnovnim sigurnosnim i zdravstvenim zahtjevima EG smjernica.

RO Noi declarăm de proprie răspundere ca articolul descris mai jos, pe baza concepției și tipului său constructiv sale, precum și al execuțiilor puse în circulație de Vinco SRL, se conformează cerințelor pentru securitatea muncii și sănătății ale directivelor UE în materie.

DE	Produkttyp	GB	Product	PL	Produktu	BA/HR	Proizvoda	GENERATORE DI CORRENTE 60124B-60126B-
IT	Prodotto	CZ	Produktu	SI	Proizvoda	RO	Produsului	60127B-65126/BDL6500CX-BDL6500CX3 60123B/ BDL5000, 60124B/ BDL6500CX, 60126B/ BDL6500CX, 60127B/ BDL6500CX3
FR	Produit	SK	Produktu	HU	Termek típusa			

IT	Direttive CE	SK	Aplikovateľ'né smernice EU	BAHA	EG – smjernice
FR	Directives CE applicables	PL	Dyrektywy WE	RO	Directive UE aplicabile
GB	Applicable EC directives	SI	Uporabljene ES smernice	DE	Anwendbare EG-Richtlinien
CZ	Směrnice EU	HU	EU Műszaki Irányelvek		

Direttiva 2006/42/EC - Direttiva 2000/14/EC emendata da Direttiva 2005/88/EC, Allegato VI.1 – DLgs 262/2002.

Fascicolo tecnico custodito presso Vinco Srl, P.zza Statuto,1 14100 Asti, da Daniele Nossa.

Livello di potenza sonora garantita: 95 dB(A) - Livello di potenza sonora misurata: 95 dB(A) – Potenza elettrica: 5 kW

Organismo notificato: Eport (Shenzhen) Electronics Co., Ltd, Rm 5-508, Haibin City Plaza, 46 Section, Baoan District, Shenzhen, P.R.C
Ispezioni periodiche a cura di Eport (Shenzhen) Electronics Co., Ltd.

IT	Norme armonizzate applicat	SK	Použitě harmonizované normy	EN 12601:2010 EN 60204-1:2006+AC:2010 EN 3744:2010
FR	Normes armonisées applicable	PL	Zastosowane zharmonizowane normy	
GB	Applicable harmonized standards	SI	Uporabljeni usklajeni normativi	
CZ	Aplikované harmonizační normy	HU	Alkalmazott harmonizált szabványok	
DE	Angewandte harmonisierte normen	BA HA	Primijenjene harmonizirajuće norme	
RO	Norme armonizzate aplicabile			

Asti li, 23 febbraio 2018
L' Amministratore

Lidio Conti



Importato e Distribuito da

Vinco S.r.l. - P.zza Statuto, 1 – 14100 Asti (AT) ITALY Tel.0141.351284

WWW.VINCOASTI.IT

PRODOTTO DESTINATO AD USO HOBBISTICO

RICAMBI E ASSISTENZA

Viale Giordana 7 - 10024 Moncalieri (TO) - TEL. 0141-1766315

MADE IN CHINA